

DE Abbildungsverzeichnis GB Illustration directory FR Table des illustrations

IT Elenco delle illustrazioni RO Lista figurilor RS Popis slika PL Spis ilustracji CZ Seznam obrázků

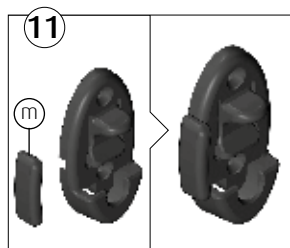
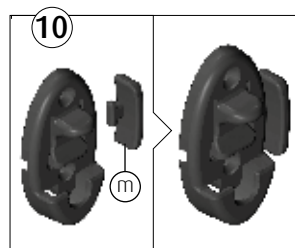
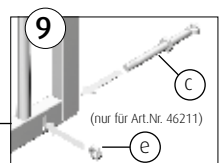
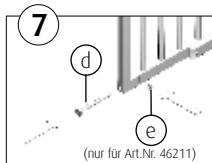
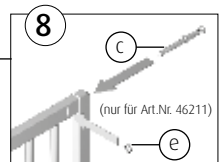
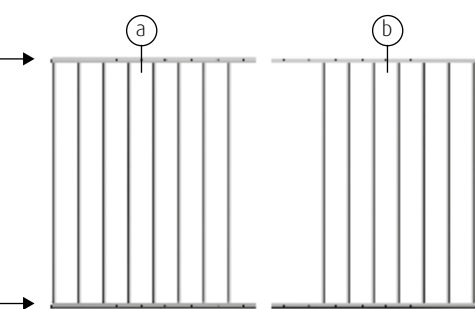
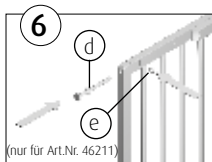
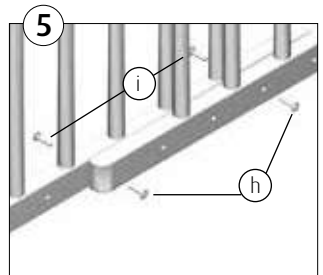
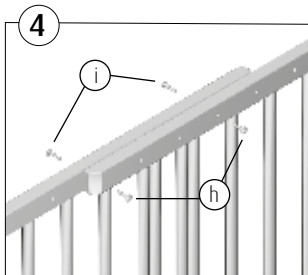
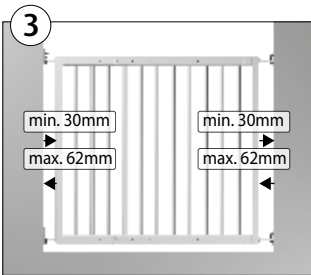
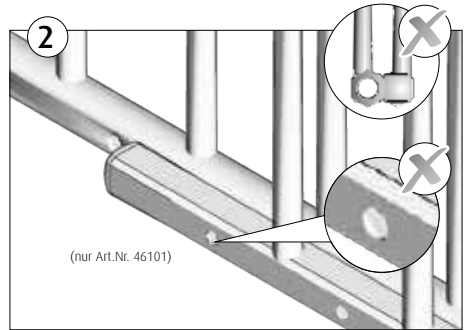
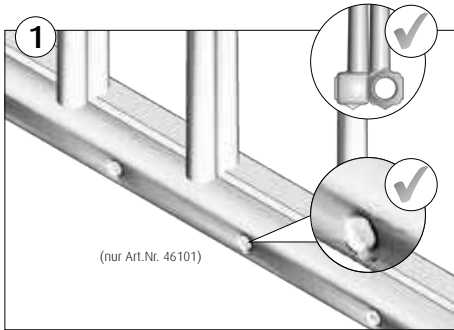

DE Abbildungsverzeichnis GB Illustration directory FR Table des illustrations

IT Elenco delle illustrazioni RO Lista figurilor RS Popis slika PL Spis ilustracji CZ Seznam obrázků

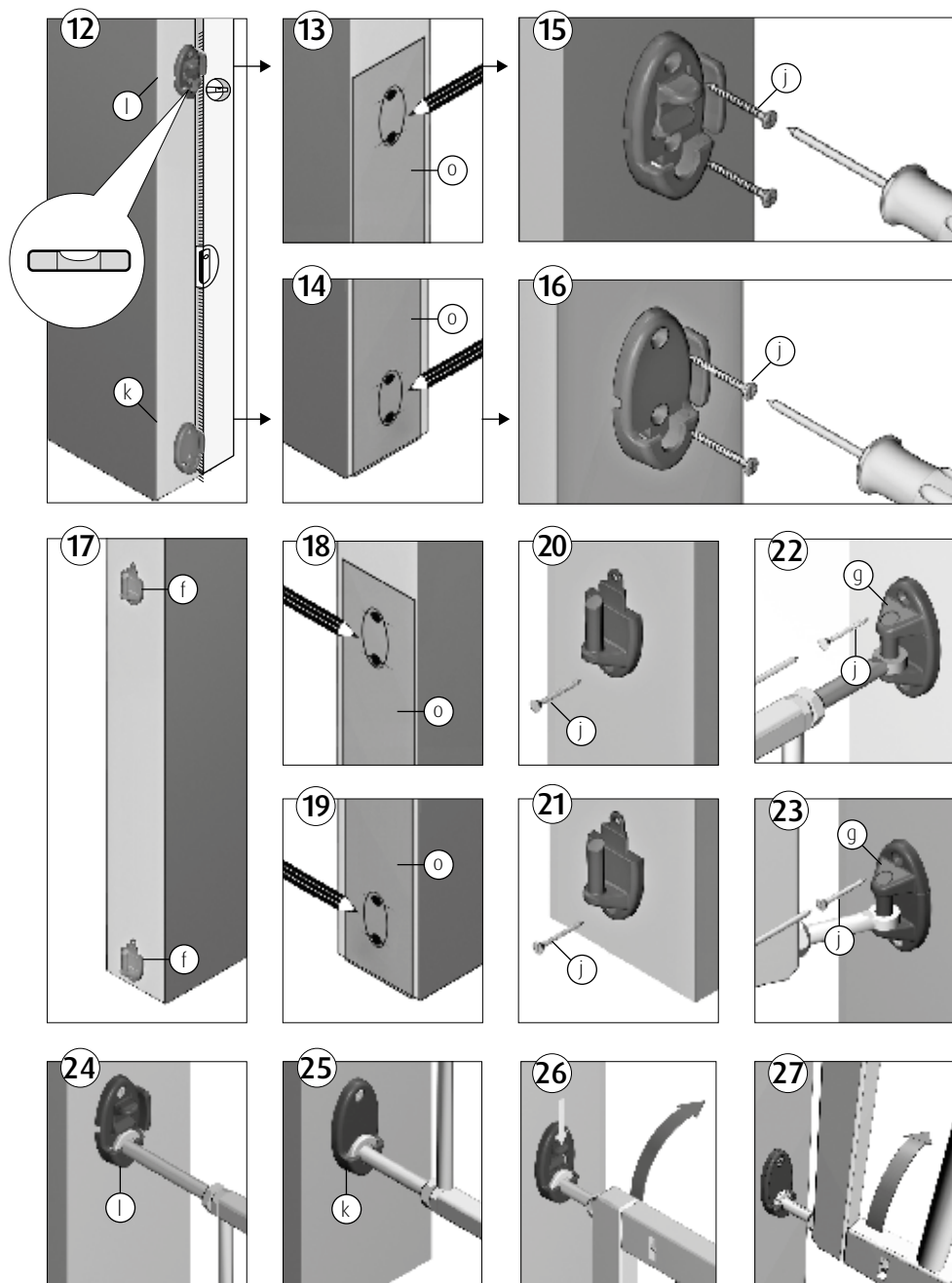

- DE **Schraubgitter Basic** // Gebrauchsanleitung
- EN **Screwed gate Basic** // Instructions for use
- FR **Barrière de sécurité à visser Basic** // Notice d'utilisation
- IT **Barriera a vite Basic** // Istruzioni per l'uso
- RO **Grilaj cu înșurubare Basic** // Instrucțiuni de utilizare
- RS **Osnovna rešetka za spoj sa zavrtnjem** // Uputstvo za upotrebu
- PL **Bramka na śruby Basic** // Instrukcja obsługi
- CZ **Šroubovaná mříž** // Návod k použití

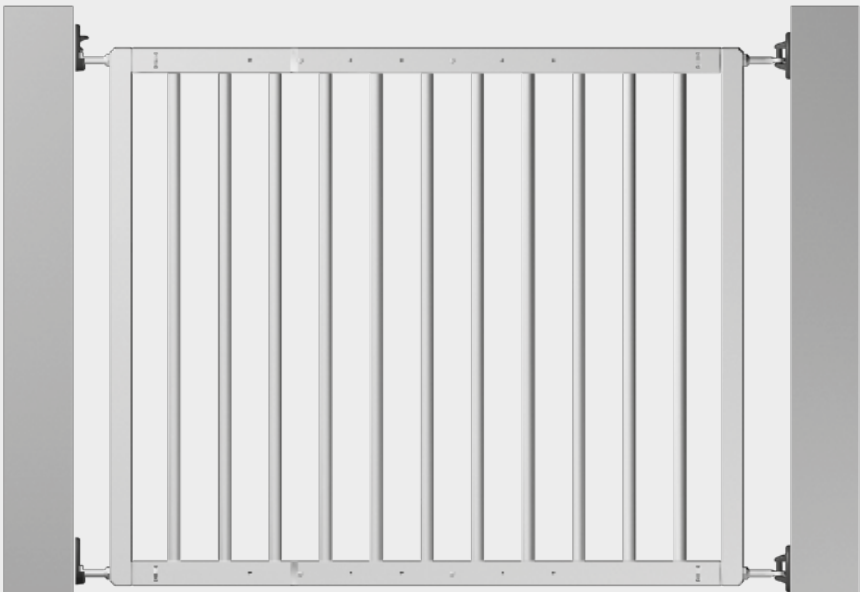
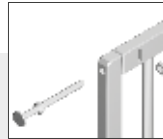
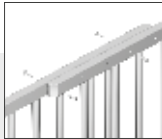
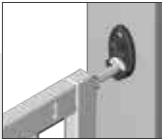

	Seite		Seite	
Inhaltsverzeichnis	Teileliste	03	Aufbauanleitung	05
	Produktinformationen	04	Zubehör	06
	Sicherheitshinweise	04		

	page		page	
Table of contents	Parts list	07	Installation instructions	09
	Product information	08	Accessories	10
	Safety notes	08		

	page		page	
Table des matières	Liste des pièces	11	Notice de montage	13
	Informations sur le produit	12	Accessoires	14
	Consignes de sécurité	12		

	pagina		pagina	
Sommario	Lista delle parti	15	Istruzioni di montaggio	17
	Informazione sul prodotto	16	Accessori	18
	Precauzioni per l'uso	16		

	Seite		Seite	
Cuprins	Lista componentelor	19	Instrucțiuni de montare	21
	Informații despre produs	20	Accesorii	22
	Instrucțiuni de siguranță	20		

	Strana		Strana	
Sadržaj	Lista delova	23	Uputstvo za montažu	25
	Informacije o proizvodu	24	Dodaci	26
	Bezbednosne napomene	24		

	page		page	
Spis treści	Lista części	27	Instrukcja montażu	29
	Informacje o produkcie	28	Akcesoria	30
	Wskazówki bezpieczeństwa	28		

	pagina		pagina	
Obsah	Seznam dílů	31	Návod k montáži	33
	Informace k výrobku	32	Příslušenství	34
	Bezpečnostní upozornění	32		

DE Schraubgitter Basic

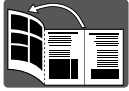

siehe Abb. Umschlagseite!

Teileliste

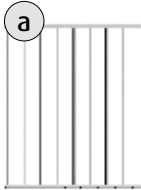

1x Gitterfach A

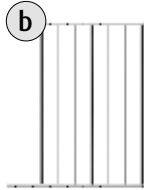

1x Gitterfach B



2x Scharnierbolzen

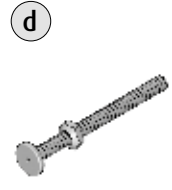

2x Justierschrauben



4x Muttern
(nur für Art.Nr. 46211)



2 x Scharnierteil unten



2 x Scharnierteil oben

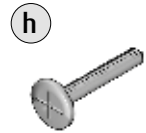

4 x Verbindungsschraube

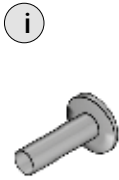

4x Schraubenhülse



8x Holz-
Montageschraube



1x Gelenkstütze A



1x Gelenkstütze B



2x Stopper



1x Schraubenschlüssel



1x Montageschablone

benötigte Werkzeuge



WICHTIG! DIE FOLGENDEN ANLEITUNGEN SIND SORGFÄLTIG ZU LESEN UND FÜR SPÄTERES NACHSCHLAGEN AUFZUBEWAHREN !

Produktinformation Art.Nr.: 46101

- Material: Stahl
- Kunststoff
- Variabel einstellbare Gitterbreite 68-106 cm
- Höhe montiert: 75 cm
- Das Gitter ist manuell zu öffnen und zu schließen

Produktinformation Art.Nr.: 46211

- Material: Pinie (lackiert, pinus pinea, Neuseeland)
- Kunststoff
- Variabel einstellbare Gitterbreite 65,5-106 cm
- Höhe montiert: 78 cm
- Das Gitter ist manuell zu öffnen und zu schließen

Wenn das Schutzgitter zwischen zwei sauberen und strukturfesten Oberflächen gemäß den in der Anleitung aufgeführten Anweisungen installiert wird, entspricht es den Anforderungen der Richtlinie EN 1930:2011

WARNUNG: Eine fehlerhafte Montage kann gefährlich sein!

WARNUNG: Das Kinderschutzgitter darf bei Beschädigung oder Verlust einzelner Teile nicht verwendet werden!

WARNUNG: Das Kinderschutzgitter darf nicht an Fenstern angebracht werden!

ACHTUNG:

- Das Schutzgitter eignet sich nur für Kinder bis zu einem Alter von 24 Monaten
- Sollten Sie feststellen, dass Ihr Kind in der Lage ist, das Gitter selbstständig zu öffnen bzw. es zu überklettern (individuelle Kindesentwicklung), sollte das Gitter nicht mehr verwendet werden
- Stellen Sie sicher, dass sich keine Gegenstände in der Nähe des Schutzgitters befinden, die Ihr Kind als Kletterhilfe verwenden könnte
- Bei älteren Kindern besteht die Gefahr des Überkletterns
- Auch Erwachsene sollten das Schutzgitter nicht überklettern, sondern zum Durchgehen immer öffnen
- Das Schutzgitter sollte immer geschlossen und verriegelt sein, nur zum Durchgehen öffnen
- Ältere Kinder dürfen nicht mit der Gittertür schaukeln
- Nach Einbau des Schutzgitters bitte die Gebrauchsanleitung erneut durchlesen, um sich zu vergewissern, dass das Gitter richtig aufgestellt und befestigt ist
- Das Gitter auf Sicherheit der Befestigungen und Standsicherheit hin regelmäßig überprüfen. Wenn es nötig ist, die Einstellung gemäß den in der Gebrauchsanleitung aufgeführten Anweisungen nachbessern
- Es dürfen nur vom Hersteller gelieferte Ersatzteile und Zubehör verwendet werden
- Benutzen Sie den Artikel nur zu dem vorgesehenen Zweck und beachten Sie die Sicherheitshinweise
- Bei Anzeichen von Mängeln darf das Gitter nicht mehr verwendet werden
- Es darf kein Spielzeug an das Schutzgitter angehängt werden
- Das Kinderschutzgitter ist nur für den häuslichen Gebrauch im Innenbereich bestimmt

Das Schutzgitter ist kein Spielzeug. Es ersetzt nicht die ordnungsgemäße Aufsichtspflicht durch Erwachsene!

Reinigung: Verwenden Sie zur Reinigung keine scharfen Reinigungsmittel oder kratzende Hilfsmittel. Reinigen Sie das Schutzgitter regelmäßig mit einem feuchten Lappen und ein wenig Seifenlauge.

Die Treppenmontage

Besonders gut geeignet für die Montage am oberen Ende einer Treppe, da es komplett öffnet und es keine Stolperfalle gibt. Hierbei ist die Öffnungsrichtung durch den Einbau des beiliegenden Stoppers (m) zu begrenzen (Schritt 5)

(A) Am oberen Ende der Treppe auf dem Treppenansatz und nicht auf einer der Stufen anbringen.

(B) Wenn das Kinderschutzgitter am Fuß der Treppe eingesetzt wird, sollte es vorn an der niedrigsten Stufe angebracht werden.

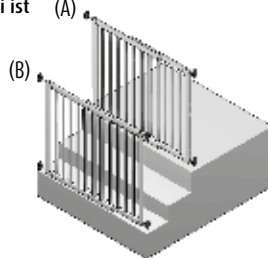

Montage

ACHTUNG: Das Gitter immer von der Gefahrenstelle weg öffnen, um gefährliche Situationen zu vermeiden! Hierbei ist die Öffnungsrichtung durch den Einbau des beiliegenden Stoppers (m) zu begrenzen. (Schritt 5)

- _____ **Schritt 1** Stellen Sie die Gitterfächer (a) und (b) bündig so nebeneinander, dass zwischen den Gitterfächern kein Spalt entsteht, [Abb. 1 und 2](#).
Schieben Sie diese nun soweit auseinander, dass der Abstand der letzten Gitterstrebe und der Wand- oder Türfläche **mindestens 30 mm** und **maximal 62 mm** beträgt. [Abb. 3](#)
- _____ **Schritt 2** Verbinden Sie die 2 Gitterfächer (a) und (b) mit den Verbindungsschrauben (h) und den Schraubenhülsen (i) oben und unten. [Abb. 4 und 5](#). Überprüfen Sie, dass die Gitterfächer fest miteinander verbunden sind und **die senkrechten Leisten bündig abschließen**. Ziehen Sie die Schrauben fest mit einem Kreuzschraubenzieher an.
- _____ **Schritt 3** Justierschrauben (d) mit Mutter am Gitterfach (a) oben und unten anbringen. [Abb. 6 und 7](#).
Art. Nr. 46211: Muttern (e) oben und unten in die Schlitze an der Querstrebe einschieben, bevor die Justierschrauben angebracht werden. [Abb. 6 und 7](#).
Scharnierbolzen (c) am Gitterfach (b) oben und unten anbringen. [Abb. 8 und 9](#).
Art. Nr. 46211: Muttern (e) oben und unten in die Schlitze an der Querstrebe einschieben, bevor die Scharnierbolzen angebracht werden. [Abb. 8 und 9](#).
Hinweis: Die EndEinstellung der Befestigungsschrauben erfolgt später.
- _____ **Schritt 4** Zeichnen Sie die Bohrlöcher auf der Scharnierseite mit Hilfe der Montageschablone (o) an. Diese sind mit der Bezeichnung "hinge" gekennzeichnet. [Abb. 17, 18 und 19](#). Es werden zuerst nur die unteren Scharnierteile (f) mit Hilfe der Holzschrauben (j) befestigt. [Abb. 17, 20 und 21](#).
(Bei einem anderen Befestigungsuntergrund geeignete Schrauben und Dübel verwenden)
- _____ **Schritt 5** Die Schraubenlöcher für die Verschlussseite mit Hilfe der Montageschablone (o), einzeichnen. Diese sind mit der Bezeichnung „latch“ gekennzeichnet. [Abb. 12, 13 und 14](#).
Optional können die Stopper (m) wahlweise links oder rechts eingefügt werden. Dazu die Stopper (m) seitlich in die Gelenkstützen (k) und (l) einfügen, [Abb. 10 und 11](#), bevor diese mit Hilfe der Holzschrauben (j) befestigt werden. [Abb. 15 und 16](#).
- _____ **Schritt 6** Die an der Tür angebrachten Scharnierbolzen (c) auf die zwei Scharnierunterteile (f) einhängen. Nun die Scharnierteile (g) montieren. [Abb. 22 und 23](#). Justierschrauben so einstellen, dass sie in die Gelenkstützen (k) und (l) oben und unten gut einrasten können. [Abb. 24 und 25](#).

- Öffnen des Gitters Um die Tür zu öffnen, drücken Sie mit dem Daumen den Clip der Gelenkstütze B (I) nach unten und heben die Tür nach oben aus den Gelenkstützen heraus. **Abb. 26 und 27.**
- Schließen des Gitters Beim Schließen der Tür müssen die Justierschrauben gut und tief in den Gelenkstützen sitzen. Dafür das Gitter nach unten drücken ohne den Clip herunterzudrücken.
- Hinweis** Das Gitter auf Sicherheit der Befestigungen, Standsicherheit und Verschlussfunktion hin regelmäßig überprüfen. Wenn es nötig ist, die Einstellung gemäß den in der Gebrauchsanleitung aufgeführten Anweisungen nachbessern.

Zubehör // optional erhältlich

StairFlex

Art.Nr.: 46906

- Information** Passend für alle Klemm- und Schraubgitter. Es löst fast jedes Befestigungsproblem mit Treppengeländern. Befestigung an runden oder eckigen Treppengeländer-Streben möglich.

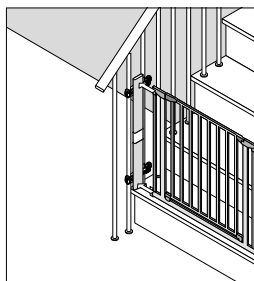

Bitte Kaufbeleg, Gebrauchsanleitung und Artikelnummer aufbewahren. Gewährleistungsansprüche oder Ansprüche aus Garantieverprechen sind ausschließlich mit dem Händler abzuwickeln.

EN Screwed gate Basic

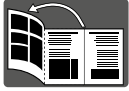

See illustration on cover page!

English (EN)

Parts list

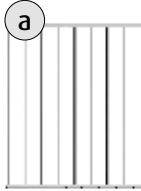

1x gate compartment A

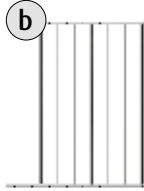

1x gate compartment B



2x hinge bolts

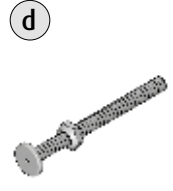

2x adjustment screws



4x nuts
(only for article No. 46211)



2x lower hinge part



2x upper hinge part

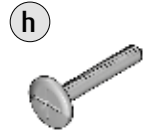

4x connection screw

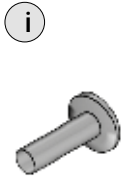

4x screw sleeve



8x wood
mounting screw



1x hinge support A



1x hinge support B



2x stopper



1x wrench



1x mounting template

Necessary tools



IMPORTANT! PLEASE READ THE FOLLOWING INSTRUCTIONS CAREFULLY AND RETAIN FOR FUTURE REFERENCE !

Product Information Art. no.: 46101

- Material: Steel
- Plastic
- Variable adjustment of the gate width from 68-106 cm
- Height mounted: 75 cm
- The gate must be opened and closed manually

Product Information Art. no.: 46211

- Material: Pine (varnished, pinus pinea, New Zealand)
- Plastic
- Variable adjustment of the gate width from 65,5-106 cm
- Height mounted: 78 cm
- The gate must be opened and closed manually

If the safety gate is installed between two clean and structurally sound surfaces according to the instructions, it corresponds to the requirements of the directive EN 1930:2011

WARNING: Incorrect installation may be dangerous!

WARNING: The child safety gate may not be used if damaged or if individual parts are missing!

WARNING: The child safety gate may not be used on windows!

ATTENTION:

- The safety gate is only suitable for children up to the age of 24-months
- If you determine that your child is able to open the gate alone, respectively able to climb over it (individual child development), the gate should no longer be used
- Ensure that no objects are located near the safety gate, which your child could use as a climbing support
- Older children could climb over it
- Adults also should not climb over the safety gate. Always open the gate to pass
- The safety gate should always be closed and locked, open only for passing
- Older children may not swing on the gate door
- After installation of the safety gate, please read the instructions again to ensure that the gate is installed and mounted properly
- Check the gate for secure mounting and static stability on a regular basis. If necessary, adjust according to the indications in the instructions subsequently
- Only spare parts and accessories supplied by the manufacturer may be used
- Only use the item for the intended purpose and observe the safety notes
- Upon indication of defects, the gate must no longer be used
- Toys may not be hung on the safety gate
- The child safety gate is suitable for household use only

The safety gate is not a toy. It does not replace the proper supervision of an adult!

Cleaning: Do not use any harsh cleaning agents or abrasive materials. Clean the safety gate on a regular basis with a damp cloth and a little dishwashing liquid.

Installation on stairs

Especially well suited for installation at the top of stairs as it opens completely and does not present a tripping hazard. Here, the direction of opening shall be limited by the installation of the supplied stopper (m) (Step 5)

(A) Install at the top of the upper the stair and do not install on one of the stairs.

(B) If the safety barrier is used at the bottom of the stairs, it should be positioned in the front of the lowest tread possible.

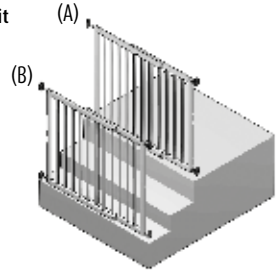

Installation

ATTENTION: Always open the gate away from the dangerous position to avoid dangerous situations! The amount the safety gate is opened can be limited by installing the stopper, (m) which comes with the gate. (Step 5)

- _____ **Step 1** Place the gate compartments (a) and (b) flush next to each other so that there is no gap between the gate compartments, [Ill. 1 and 2](#). Push these apart so that the distance between the last gate slat and the wall or door surface is at least 30 mm and maximum 62 mm. [Ill. 3](#)
- _____ **Step 2** Connect the 2 gate compartments (a) and (b) with the connection screws (h) and the screw sleeves (i) at the top and the bottom. [Ill. 4 and 5](#). Ensure that the gate compartments are attached firmly to each other and that the vertical slats are flush. Screw the screws tight with a Phillips screwdriver.
- _____ **Step 3** Install the adjustment screws (d) with the nuts on the gate compartment (a) at the top and the bottom. [Ill. 6 and 7](#).
Art. No. 46211: Insert nuts (e) at the top and the bottom in the slits of the crossbar before attaching the adjustment screws. [Ill. 6 and 7](#).
Attach the hinge bolts (c) on the gate compartment (b) at the top and the bottom. [Ill. 8 and 9](#).
Art. No. 46211: Insert nuts (e) at the top and the bottom in the slits of the crossbar before attaching the hinge bolts. [Ill. 8 and 9](#).
Note: The final adjustment of the fastening screw is executed later.
- _____ **Step 4** Mark the drill holes on the hinge side with the help of the mounting template (o). These are marked with the name "hinge". [Ill. 17, 18 and 19](#). First, only the lower hinge parts (f) are attached using the wood screws (j). [Ill. 17, 20 and 21](#).
(In another mounting surface use suitable screws and anchors)
- _____ **Step 5** The screw holes for the closing side must be marked using the mounting template (o). These are marked with the name "latch". [Ill. 12, 13 and 14](#).
Installing the locking side
Installing the stopper
Optionally, the stoppers (m) can be inserted either on the left or right. For this purpose, insert the stoppers (m) on the side in the hinge supports (k) and (l), [Ill. 10 and 11](#), before they are attached using the wood screws (j). [Ill. 15 and 16](#).
- _____ **Step 6** Hang the hinge bolts (c) into the two lower hinge parts (f) on the gate. Then install the upper hinge parts (g). [Ill. 22 and 23](#). Adjust the adjusting screw so that the hinge supports (k) and (l) can lock into place well at the top and the bottom. [Ill. 24 and 25](#).

Opening the gate In order to open the door, press the clip of the hinge support B (I) downwards and lift the door up out of the hinge supports. **Ill. 26 and 27.**

Closing the gate When closing the door, the adjustment screws must fit in the hinge supports well and deep. For this purpose, press the gate down without pressing the clip.

Note Regularly check the safety of the mounting, static stability and locking function. Adjust according to the indications in the instructions subsequently.

Accessories // optionally available

StairFlex

Art. no.: 46906

Information Suitable for all clamping and screwed gates. Solves almost every installation problem with stair railings. Installation on round or angular railing struts possible.

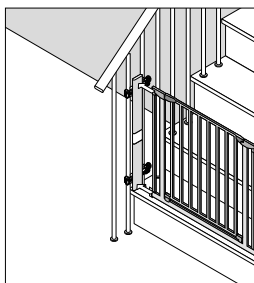

**Please keep the sales receipt, operating manual and article number in a safe place.
All claims based on warranty or guarantee are to be directed solely towards the retailer.**



Voir fig. page de couverture!

Liste des pièces

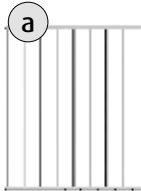

1x Compartiment à barrière A

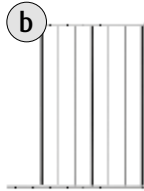

1x Compartiment à barrière B

c



2x Boulons à charnière

d



2x Vis d'ajustage

e



4x Écrou (uniquement pour l'article N° 46211)

f



2x Partie inférieure charnière en bas

g



2x Partie inférieure charnière en haut

h

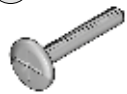

4x Vis d'assemblage

i



4x Manchon de vis

j



8x Vis de montage en bois

k



1x Support de l'articulation A

l



1x Support de l'articulation B

m



2x Dispositif d'arrêt

n



1x Clé à vis

o



1x Pochoir de montage

outils nécessaires



IMPORTANT! LES NOTICES SUIVANTES SONT À LIRE SOIGNEUSEMENT ET À CONSERVER POUR UNE RELECTURE ULTÉRIEURE !

Information sur le produit Art. Núm.: 46101

- Matériaux: Acier
- Matière plastique
- Barrière à largeur variable réglable de 68-106 cm
- Hauteur montée: 75 cm
- La barrière est à ouvrir et à fermer manuellement

Information sur le produit Art. Núm.: 46211

- Matériaux: Pin (laqué, pinus pinea, Nouvelle Zélande)
- Matière plastique
- Barrière à largeur variable réglable de 65,5-106 cm
- Hauteur montée: 78 cm
- La barrière est à ouvrir et à fermer manuellement

Si la barrière de sécurité est installée selon les instructions entre deux surfaces propres à structure ferme, elle répond aux exigences fixées par les exigences de la directive EN 1930:2011

AVERTISSEMENT: Un assemblage incorrect peut être dangereux!

AVERTISSEMENT: Cette barrière de sécurité pour enfants ne peut plus être utilisée en cas d'endommagement ou de perte de pièces détachées!

AVERTISSEMENT: La barrière de sécurité pour enfants ne peut pas être fixée à des fenêtres!

ATTENTION:

- Cette barrière est uniquement destinée aux enfants âgés de jusqu'à 24 mois
- Ne plus utiliser la barrière si vous constatez que votre enfant est en mesure de l'ouvrir lui-même ou de l'enjamber (développement individuel de l'enfant)
- Assurez-vous qu'aucun objet, dont votre enfant pourrait se servir pour grimper, ne se trouve à proximité de la barrière
- Les enfants plus âgés sont capables d'enjamber la barrière
- Les enfants plus âgés ne doivent pas balancer avec la porte de la barrière
- Ne pas enjamber la barrière de sécurité. Toujours ouvrir la barrière pour la passer
- La barrière de sécurité doit toujours être fermée et verrouillée
- Veuillez relire le mode d'emploi après le montage de la barrière de sécurité afin de vous assurer que la barrière de sécurité soit correctement installée et fixée
- Contrôlez régulièrement la sécurité des fixations et la stabilité de la barrière. Si nécessaire, corrigez le réglage selon les instructions décrites dans le mode d'emploi
- N'utilisez que les pièces de rechange et les accessoires fournis par le fabricant
- N'employez ce produit qu'exclusivement pour l'usage prévu et respectez les consignes de sécurité
- Ne plus utiliser en cas de défauts
- Ne pas accrocher de jouet à la barrière de sécurité
- La grille de protection enfant convient uniquement à une utilisation en intérieur

La barrière de sécurité n'est pas un jouet. Elle ne remplace pas l'obligation de surveillance par un adulte!

Entretien: N'utilisez pas d'agents nettoyants agressifs ou des moyens auxiliaires grattants pour l'entretien. Nettoyez la barrière de sécurité régulièrement avec un chiffon humidifié et un peu de savon.

Le montage à l'escalier

Particulièrement adapté au montage à l'extrémité supérieure d'un escalier, étant donné qu'elle s'ouvre complètement et ne présente aucun risque de trébuchement. Ici, le sens de l'ouverture est limitée par la mise en place d'arrêt (m) fourni (Étape 5)

(A) À fixer à l'extrémité supérieure de l'escalier sur le départ de l'escalier et non sur une marche.

(B) À fixer à l'extrémité inférieure de l'escalier sur le pied de l'escalier.

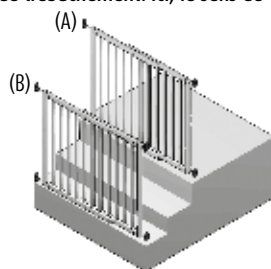

Montage

ATTENTION : Toujours ouvrir la grille à l'écart de la zone à risque, afin de prévenir toute situation dangereuse ! Le sens d'ouverture doit être limité ici par le montage du stoppeur(m) joint. (Étape 5)

- _____ **Étape 1** Posez les compartiments à barrière (a) et (b) l'un à côté de l'autre sans laisser de fente entre les compartiments, III. 1 et III. 2. Écartez-les maintenant l'un de l'autre jusqu'à obtention d'un **écart d'au moins 30 m et maximum 62 mm** entre les dernières traverses et le mur ou la porte. III. 3
- _____ **Étape 2** Raccordez les 2 surfaces de la barrière (a) et (b) avec les vis de raccordement (h) et les manchons de vis (i), au haut et au bas. III. 4 et 5. Assurez-vous que les compartiments de la barrière soient fermement raccordés les uns et autres, Serrez les vis avec un tournevis à fente en croix.
- _____ **Étape 3** Appliquer les vis d'ajustage (d) avec l'écrou au haut et au bas du compartiment de la barrière (a). III. 6 et 7.
Art. N°. 46211: Insérer les écrous (e) en haut et en bas dans les fentes de la traverse, avant de fixer les vis d'ajustage. III. 6 et 7.
Appliquer en haut et en bas les boulons à charnière (c) au compartiment de la barrière (b). III. 8 et 9.
Art. N°. 46211: Insérer les écrous (e) en haut et en bas dans les fentes de la traverse, avant d'appliquer les boulons à charnière. III. 8 et 9.
Indication: Le réglage final des vis de fixation est effectué ultérieurement.
- _____ **Étape 4** Dessinez les trous à percer sur la face de la charnière à l'aide du pochoir de montage (o). Ils sont caractérisés avec le marquage « hinge ». III. 17, 18 et 19. Seules les pièces inférieures de la charnière (f) sont tout d'abord fixées à l'aide des vis à bois (j). III. 17, 20 et 21. (Dans une autre surface de montage utiliser vis et chevilles appropriées)
- _____ **Étape 5** Les trous des vis de la face de fermeture sont à dessiner à l'aide du pochoir de montage (o). Ils sont caractérisés avec le marquage « latch ». III. 12, 13 et 14.
Montage du côté de la fermeture
Eventuellement, le dispositif d'arrêt (m) peut être inséré, soit à gauche ou à droite. Veuillez pour cela insérer le dispositif d'arrêt (m) latéralement au support de l'articulation (k) et (l), III. 10 et 11, avant de l'fixer à l'aide des vis à bois (j). III. 15 et 16.
- _____ **Étape 6** Les boulons à charnière (c) fixés à la porte sont à accrocher sur les deux pièces inférieures de la charnière (f). Monter alors la pièce supérieure de la charnière (g). III. 22 et 23. Les vis d'ajustage sont à ajuster de façon à ce que les supports de l'articulation (k) et (l) puissent bien encliqueter en haut et en bas. III. 24 et 25.

Ouverture de la barrière Pour ouvrir la porte, appuyez le clip du support de l'articulation B (I) vers le bas avec le pouce et soulevez la porte vers le haut pour la sortir du support de l'articulation. **III. 26 et 27.**

Fermeture de la barrière Les vis d'ajustage doivent être fixées profondément dans les supports de l'articulation. Appuyez pour cela la barrière vers le bas sans abaisser le clip.

Indication Contrôlez régulièrement la sécurité des fixations, la stabilité et la fonction de fermeture de la barrière. Si nécessaire, corrigez le réglage selon les instructions décrites dans le mode d'emploi.

Accessoires // disponibles facultativement

StairFlex

Art. Núm.: 46906

Information Adapté à toutes les barrières de sécurité à serrage et à visser. Elle résout presque tout problème de fixation aux rampes d'escalier. Possibilité de fixation à des barres de rampe d'escalier rondes ou carrées.

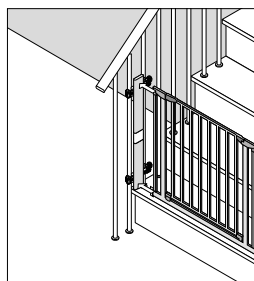

Veillez conserver votre preuve d'achat, le mode d'emploi et la référence. D'éventuels droits de garantie ou revendications d'un contrat de garantie doivent être résolus exclusivement avec le revendeur.



Vedere la figura sulla pagina di copertina!

Lista
delle
parti

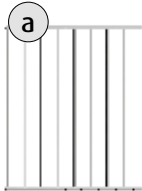

1x Ringhiera della barriera A

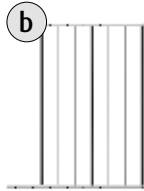

1x Ringhiera della barriera B



2x Perno



2x Vite di regolazione

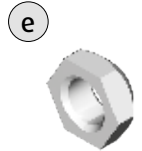

4x Dado (solo per articolo n° 46211)



2x Parte inferiore della cerniera sotto



2x Parte inferiore della cerniera sopra



4x Vite di collegamento



4x Rocchetto della vite



8x Vite di montaggio da legno



1x Montante incernierato A



1x Montante incernierato B



2x Fermo



1x Chiave per dadi



1x Maschera di montaggio

Attrezzi
necessari



IMPORTANTE! LE SEGUENTI ISTRUZIONI DEVONO ESSERE LETTE CON ATTENZIONE E VANNO CONSERVATE PER ESSERE CONSULTABILI ANCHE IN FUTURO !

Informazione sul prodotto Art. Nr.: 46101

- materiale: acciaio
- Materiale sintetico
- Larghezza della barriera regolabile 68-106 cm
- Altezza montato: 75 cm
- La barriera si può aprire e chiudere manualmente

Informazione sul prodotto Art. Nr.: 46211

- materiale: Pino (laccato, pinus pinea, Nuova Zelanda)
- Materiale sintetico
- Larghezza della barriera regolabile 65,5-106 cm
- Altezza montato: 78 cm
- La barriera si può aprire e chiudere manualmente

La barriera di protezione rispetta le direttive EN 1930:2011 se installata tra due superfici pulite e stabili come illustrato nelle istruzioni.

AVVERTENZA: La barriera può essere pericolosa se montata in modo scorretto!

AVVERTENZA: La barriera di protezione per bambini non deve essere utilizzata se danneggiata o se alcune parti sono mancanti!

AVVERTENZA: La barriera di protezione per bambini non deve essere montata alle finestre!

ATTENZIONE:

- La barriera di protezione è adatta per bambini di età non superiore ai 24 mesi
- Se doveste constatare che il Vostro bambino è in grado di aprire e/o di scavalcare la barriera (autoapprendimento del bambino), sospendere l'utilizzo della barriera
- Assicuratevi che vicino alla barriera di protezione non si trovi nessun oggetto che il vostro bambino potrebbe usare per scavalcarla
- I bambini più grandi potrebbero scavalcare la barriera
- I bambini più grandi non devono dondolarsi con il cancelletto della barriera
- Non scavalcare la barriera di protezione. Per attraversare la barriera è necessario aprirla
- La barriera di protezione dovrebbe sempre essere chiusa e bloccata
- Dopo aver montato la barriera di protezione La preghiamo di rileggere le istruzioni per l'uso al fine di accertarsi che la barriera sia posizionata e saldata correttamente
- Testare regolarmente la solidità e la stabilità della barriera. Se necessario perfezionare l'installazione della barriera adattando le indicazioni delle istruzioni per l'uso
- Utilizzare solo pezzi di ricambio e accessori forniti dal produttore del prodotto
- Utilizzare l'articolo solo per i fini previsti e prestare attenzione alle precauzioni per l'uso
- Non utilizzare se difettoso
- Non appendere giocattoli alla barriera di protezione
- Il cancelletto di protezione per bambini è adatto solo per l'uso domestico

La barriera di protezione non è un giocattolo ne un sostituto dell'adeguata sorveglianza degli adulti nei riguardi dei bambini.

Pulizia: Non pulire con detergenti aggressivi o abrasivi. Pulire regolarmente la barriera protettiva con un panno umido e lisciva di sapone.

Applicazione a scale

Il prodotto è particolarmente adatto per essere montato sul pianerottolo superiore di una rampa di scale, essendo questa normalmente una zona completamente sgombra. Il montaggio in questa parte della casa evita anche il pericolo di inciampare nella barriera. Qui, la direzione di apertura deve essere limitato da l'installazione del fermo (m) in dotazione (Passo n°5)

(A) Applicare nella parte superiore e finale di una rampa di scale, sul pianerottolo e non ad uno dei gradini.

(B) Applicare nella parte inferiore alla fine di una rampa di scale, sull'ultimo gradino.

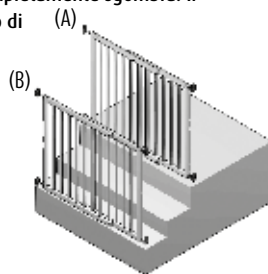

Montaggio

ATTENZIONE: Aprire sempre il cancelletto stando sul lato pericoloso, al fine di evitare situazioni pericolose! A tale scopo la direzione di apertura è limitata dalla presenza di apposite (m) battute. (passo 5)

- _____ **Passo n°1** Sistemare le ringhiere (a) e (b) sullo stesso piano e adiacenti, di modo che tra queste non vi siano fessure. **Fig. 1 e fig. 2.**
Successivamente spingere le ringhiere verso l'esterno fino a creare una distanza di **minimo 30 mm e massimo 62 mm** tra l'ultima sbarra della barriera e la parete /porta. **Fig. 3**
- _____ **Passo n°2** Unire sopra e sotto le 2 ringhiere dalla barriera (a) e (b) con la vite di collegamento (h) e il rocchetto della vite (i). **Fig. 4 e 5.** Controllare che le ringhiere della barriera siano unite saldamente l'una con l'altra e i listelli verticali installati. Avvitare saldamente le viti con un cacciavite a croce.
- _____ **Passo n°3** Applicare sopra e sotto le viti di regolazione (d) con dado alla ringhiera della barriera (a). **Fig. 6 e 7.**
Articolo n° 46211: Inserire il dado (e) nelle fessure della traversa, sia sopra che sotto, prima di utilizzare le viti di regolazione. **Fig. 6 e 7.**
Applicare sopra e sotto i perni della cerniera (c) alla ringhiera della barriera (b). **Fig. 8 e 9.**
Articolo n° 46211: Inserire il dado (e) nelle fessure della traversa, sia sopra che sotto, prima di utilizzare i perni della cerniera. **Fig. 8 e 9.**
Avvertenza: L'installazione definitiva della vite di fissaggio verrà ultimata in seguito.
- _____ **Passo n°4** Montaggio della cerniera
Disegnare sul lato della cerniera, con l'aiuto della maschera di montaggio, i punti in cui si vuole perforare la parete (o). I punti sono indicati il contrassegno "hinge". **Fig. 17, 18 e 19.** Cominciare fissando solamente la parte inferiore della cerniera (f) con la vite da legno. (j). **Fig. 17, 20 e 21.** (In un'altra superficie di fissaggio utilizzare viti e tasselli appropriati)
- _____ **Passo n°5** Montaggio della chiusura
Indicare i punti, sul lato della chiusura, in cui si desidera perforare per mezzo della maschera di montaggio (o). I punti sono indicati il contrassegno "latch". **Fig. 12, 13 e 14.**
Montaggio del fermo
Facoltativamente, il fermo (m) può essere inserito sia a sinistra oa destra. Il fermo (m) deve essere aggiunto a lato del montante incernierato (k) e (l). **Fig. 10 e 11,** prima di essere installato per mezzo di una vite da legno (j). **Fig. 15 e 16.**
- _____ **Passo n°6** Fissare i perni (c) installati al cancelletto, alle due parti inferiori della cerniera (f). Successivamente montare le parti superiori della cerniera (g). **Fig. 22 e 23.** Assestare la vite di regolazione di modo da rendere possibile l'innesto dei montanti incernierati (k) e (l) sia sopra che sotto. **Fig. 24 e 25.**

- Apertura della barriera Per aprire il cancelletto, premere con il pollice il dispositivo di bloccaggio del montante incernierato B (I) verso il basso e sollevare il cancelletto alzando i montanti incernierati verso l'alto. **Fig. 26 e 27.**
- Chiusura della barriera Chiudendo il cancelletto, la vite di regolazione deve essere inserita bene e in profondità nel montante incernierato. Per ottenere questo risultato spingere la barriera senza premere sul dispositivo di bloccaggio.
- Indicazioni** Testare regolarmente la solidità, la stabilità e il meccanismo di chiusura della barriera. Se necessario, perfezionare la messa a punto della barriera adattando le indicazioni delle istruzioni per l'uso.

Accessori // acquistabili a richiesta

StairFlex

Art. Nr.: 46906

-
- Informazione** Adatto a tutte le barriere di fissaggio e a vite. Risolve quasi ogni problema di applicazione in caso di installazione a ringhiere di scale. Possibile applicazione ai puntelli di ringhiere rotonde o angolari.

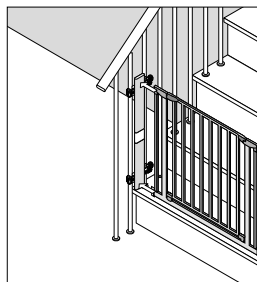

La preghiamo di conservare lo scontrino d'acquisto, le istruzioni d'uso e il numero dell'articolo.

Eventuali diritti di garanzia o diritti derivanti da promesse di garanzia devono essere chiariti esclusivamente con il rivenditore.

R0 Grilaj cu înșurubare Basic



Vedeți imaginea de pe copertă!

Lista componentelor

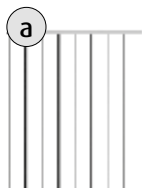

1x Modul de grilaj A

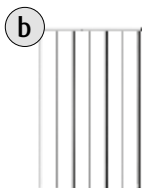

1x Modul de grilaj B



2x Bolțuri de balama

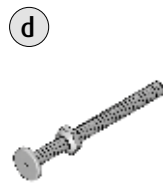

2x Șuruburi de ajustare



4x Piulițe
(doar pentru art. nr. 46211)



2x balama inferioară



2x balama superioară

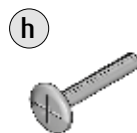

4x Șurub de asamblare

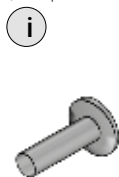

4x Manșon șurub



8x Șurub de montare
din lemn



1x Suport articulat A



1x Suport articulat B



2x Opritor



1x Cheie franceză



1x Șablon de montare

unelte necesare



IMPORTANT! URMĂTOARELE INDICAȚII TREBUIE CITITE CU ATENȚIE ȘI PĂSTRATE PENTRU CONSULTARE ULTERIOARĂ!

Informații despre produs Nr art. 46101

- Material: Oțel
- Material plastic
- lățime cu reglare variabilă a grilajului 68-106 cm
- Înălțime montat: 75 cm
- grilajul poate fi deschis și închis manual

Informații despre produs Nr art. 46211

- Material: Lemn de pin (Pinus Pinea, Noua Zeelandă)
- Material plastic
- lățime cu reglare variabilă a grilajului 65,5-106 cm
- Înălțime montat: 78 cm
- grilajul poate fi deschis și închis manual

la montarea corectă a grilajului de protecție între două suprafețe curate și stabile structural, conform indicațiilor din instrucțiuni, grilajul respectă cerințele din Directiva EN 1930:2011

ATENȚIE! Instalarea defectuoasă poate fi periculoasă!

ATENȚIE! În cazul deteriorării sau pierderii anumitor piese, grilajul de protecție pentru copii nu mai trebuie să fie utilizat!

ATENȚIE! Este interzisă montarea la ferestre a acestui grilaj de protecție pentru copii!

ATENȚIE:

- Grilajul de protecție este adecvat numai pentru copii cu vârsta mai mică de 24 de luni
- În cazul în care considerați că micuțul dvs. este în stare să deschidă singur grilajul sau să sară peste el (în funcție de dezvoltarea individuală a copilului), renunțați la folosirea grilajului
- Asigurați-vă că în apropierea grilajului nu există obiecte care l-ar ajuta pe copil să treacă peste grilaj
- În cazul copiilor mai mari, există pericolul ca aceștia să se cațere peste grilaj
- Nici adulții nu trebuie să sară peste grilajul de protecție, ci să îl deschidă atunci când trebuie să treacă
- Grilajul de protecție trebuie să fie întotdeauna închis și zăvorât, fiind deschis numai pentru acces
- Este interzis copiilor să se leagne pe ușa grilajului
- După montarea grilajului de protecție, mai citiți o dată instrucțiunile de utilizare, pentru a vă asigura că grilajul a fost montat și fixat corect
- Verificați periodic siguranța fixării și stabilitatea grilajului. Dacă este necesar, corectați reglajele conform indicațiilor prevăzute în instrucțiunile de utilizare.
- Este permisă folosirea numai a pieselor de schimb și a accesoriilor livrate de producător
- Folosiți articolul numai în scopul prevăzut și respectați instrucțiunile de siguranță
- Dacă se constată lipsuri, grilajul nu mai poate fi utilizat
- Este interzisă agățarea jucăriilor de grilajul de protecție
- Grilajul de protecție pentru copii este destinat exclusiv uzului casnic, în spații interioare

Grilajul de protecție nu este o jucărie. Nu înlocuiește responsabilitatea supravegherii de către un adult!

Curățarea: Pentru curățare, nu folosiți agenți de curățare puternici sau alți agenți abrazivi. Curățați periodic grilajul de protecție cu o lavetă umedă și cu puțină apă cu săpun.

Instalarea pe scări

Ideal pentru instalare la capătul de sus al scării, pentru că se deschide complet și nu există pericol de împiedicare. În acest scop, direcția de deschidere trebuie limitată prin montarea opritorului furnizat.

(A) A se monta la capătul de sus al scării și nu pe una dintre trepte.

(B) Dacă grilajul de protecție pentru copii este montat la capătul de jos al scării, acesta trebuie montat pe treapta cea mai de jos.

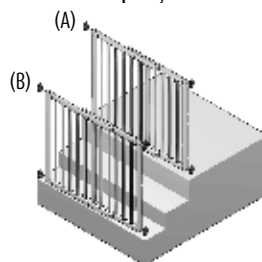

Instalarea

ATENȚIE: Grilajul se va deschide întotdeauna în sens opus zonei de pericol, pentru a evita situațiile periculoase! În acest scop, direcția de deschidere trebuie limitată prin montarea(m) opritorului furnizat. (Etapa 5)

Etapa 1

Aliniați unul lângă altul modulele de grilaj (a) și (b), astfel încât între modulele de grilaj să nu existe nicio diferență, [Fig. 1 și 2](#).

Acum depărtați-le, astfel încât distanța dintre ultima bară verticală a grilajului și suprafața peretelui sau a ușii să fie de minimum 30 mm și maximum 62 cm. [Fig. 3](#).

Etapa 2

Conectați cele 2 module de grilaj (a) și (b) cu șuruburile de asamblare (h) și cu manșoanele de șurub (i), în partea de sus și cea de jos. [Fig. 4 și 5](#). Verificați ca modulele de grilaj să fie bine asamblate și ca lamelele verticale să fie aliniate. Strângeți bine șuruburile, cu o șurubelniță cu capul în cruce.

Etapa 3

Șuruburile de ajustare (d) se montează în partea de jos și în cea de sus, cu piulița, pe modulul de grilaj (a). [Fig. 6 și 7](#).

Art. Nr. 46211: Introduceți piulițele (e) în canalul de sus și de jos de pe traversă, înainte să montați șurubul de ajustare. [Fig. 6 și 7](#).

Montați sus și jos bolțurile de balamă (c) pe modulul de grilaj (b). [Fig. 8 și 9](#).

Art. Nr. 46211: Introduceți piulițele (e) în canalul de sus și de jos de pe traversă, înainte să montați șurubul de fixare. [Fig. 8 și 9](#).

Indicație: Reglajul final al șuruburilor de fixare se va efectua mai târziu.

Etapa 4

Montarea balamalei

Marcați alezajele din partea cu balamale, cu ajutorul șablonului de montare (o). Acestea sunt marcate cu denumirea „hinge”. [Fig. 17, 18 și 19](#). Mai întâi se fixează numai în partea de jos a balamalei (f), cu ajutorul șuruburilor pentru lemn (j). [Fig. 17, 20 și 21](#).

(În cazul altor suprafețe de montare, folosiți șuruburile și diblurile adecvate.)

Etapa 5

Montarea zăvorului

Marcați alezajele pentru șuruburi pentru partea cu zăvorul, cu ajutorul șablonului de montare (o). Acestea sunt marcate cu denumirea „latch”. [Fig. 12, 13 și 14](#).

Montarea opritorului

Opțional, opritorul (m) poate fi montat la stânga sau la dreapta. În acest scop, opritorul (m) se introduce lateral în suporturile articulate (k) și (l). [Fig. 10 și 11](#), înainte ca acesta să fie fixat cu ajutorul șuruburilor pentru lemn (j). [Fig. 15 și 16](#).

Etapa 6

Agățați bolțurile de balamă (c) fixate pe ușă în cele două părți inferioare ale balamalelor (f). Acum montați părțile superioare ale balamalelor (g). [Fig. 22 și 23](#). Reglați șuruburile de ajustare astfel încât

Deschiderea grilajului	Pentru a deschide ușa, apăsați cu degetul mare clema suportului articulat B (I) în jos și ridicați ușa până când iese din suporturile articulate. Fig. 26 și 27.
Închiderea grilajului	La închiderea ușii, șuruburile de ajustare trebuie să fie așezate bine și adânc în suporturile articulate. De aceea, apăsați grilajul în jos, fără să presați clema.
Indicație	Verificați periodic siguranța de fixare, stabilitatea și funcția de închidere a grilajului. Dacă este necesar, corectați reglaje conform indicațiilor prevăzute în instrucțiunile de utilizare.

Accesorii // disponibil opțional

StairFlex

Nr art. 46906

Informații	Potrivit pentru toate grilajele cu strângere sau înșurubate. Rezolvă aproape toate problemele de fixare cu balustradele de scări. Este posibilă fixarea pe barele cu secțiune rotundă sau dreptunghiulară ale balustradelor.
-------------------	--

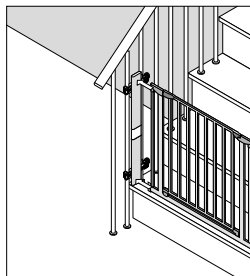

Păstrați bonul fiscal, instrucțiunile de utilizare și numărul articolului.
Cererile de garanție sau alte pretenții referitoare la garanție trebuie să fie stabilite exclusiv cu comerciantul.

RS

Sigurnostna orgadica Basic

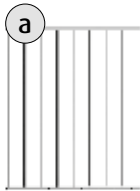
**Vidi sl. na poledini!****Lista delova**

1x Ogradica A

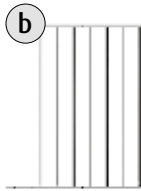

1x Ogradica B

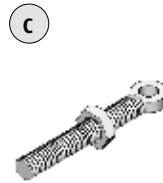

2x Zavrtanji šarke

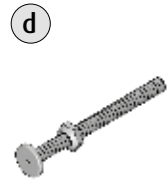

2x Zavrtanj za podešavanje

4x Navrtke
(samo za art.br. 46211)

2x Donji deo šarke



2x Gornji deo šarke

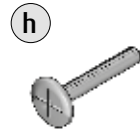

4x Spojni zavrtanj



4x Naglavak zavrtnja

8x Drveni montažni
zavrtanj

1x Zglobni oslonac A



1x Zglobni oslonac B



2x Graničnik za vrata



1x Viljuškasti ključ



1x Šablon za montažu

**potreban
alat za
montažu**

VAŽNO! SLEDEĆA UPUTSTVA MORAJU BITI PAŽLJIVO PROČITANA I SAČUVANA ZA BUDUĆU UPOTREBU!

Informacije o proizvodu Šifra proizvoda 46101

- Materijal: Čelik
- Plastika
- promenljivo podesiva širina ogradice 68-106 cm
- Visina u montiranom stanju: 75 cm
- vrata ogradice su namenjena za ručno otvaranje i zatvaranje

Informacije o proizvodu Šifra proizvoda 46211

- Materijal: Bor (Pinus Pinea, Novi Zeland)
- Plastika
- promenljivo podesiva širina ogradice 65,5-106 cm
- Visina u montiranom stanju: 78 cm
- vrata ogradice su namenjena za ručno otvaranje i zatvaranje

ako se zaštitna rešetka montira između dve čiste i strukturno čvrste površine u skladu sa navedenim instrukcijama iz uputstva, ona ispunjava sve zahteve standarda EN 1930:2011

UPOZORENJE! Instalarea defectuoasă poate fi periculoasă!

UPOZORENJE! În cazul deteriorării sau pierderii anumitor piese, grilajul de protecție pentru copii nu mai trebuie să fie utilizat!

UPOZORENJE! Este interzisă montarea la ferestre a acestui grilaj de protecție pentru copii!

Pažnja:

- Zaštitna rešetka je pogodna za decu do uzrasta od 24 meseca.
- Ukoliko primetite da je vaše dete u stanju da samostalno otvori rešetku ili se popne preko nje (individualni razvoj deteta), rešetka se ne sme više koristiti.
- Uverite se da u blizini zaštitne rešetke nema predmeta koje bi dete moglo da iskoristi kao pomoć u penjanju
- Kod starije dece postoji opasnost od penjanja
- Čak ni odrasli ne bi trebali da se penju preko zaštitne rešetke, već da prolaz uvek otvore
- Zaštitna vratanca ogradice trebaju uvek biti zatvorena i zaključana, otvorena samo za prolaz
- Deca se ne smeju ljuljati na rešetki za vrata
- Nakon ugradnje zaštitne rešetke, molimo pročitajte ponovo uputstva kako biste se uverili da je rešetka pravilno instalirana i obezbeđena
- Redovno proveravajte da li je rešetka sigurno pričvršćena i stabilna. Ako je potrebno, poboljšajte podešavanje prema navedenim instrukcijama u uputstvu za upotrebu.
- Smeju se koristiti isključivo rezervni delovi i pribor koji su isporučeni od proizvođača.
- Koristite proizvod samo za namenjenu svrhu i poštujujte bezbednosne napomene
- Kod znakova nedostataka, sigurnosna ogradica se ne sme više koristiti
- Ne smeju se kačiti viseće igračke na zaštitnu ogradicu
- Zaštitna rešetka za decu je namenjena samo za upotrebu u zatvorenom prostoru (unutar kuće)

Zaštitna rešetka nije igračka. Ona ne zamenjuje adekvatnu dužnost nadzora odraslih!

Čišćenje: Za čišćenje ne koristite jake deterdžente ili abrazivna sredstva za čišćenje. Redovno čistite zaštitnu rešetku vlažnom krpom sa malo vode i tečnosti za pranje sudova

montaža na stepenicama

Posebno je pogodna za montažu na vrhu stepenica, jer se otvara potpuno i nema opasnosti od spoticanja. Smer otvaranja treba ograničiti ugradnjom priloženog graničnika.

(A) Instalirajte na vrhu stepenica, a ne na jedan od stepenika.

(B) Ako se zaštitna rešetka za decu koristi na podnožju stepenica, ona bi trebala da bude montirana ispred najnižeg nivoa.

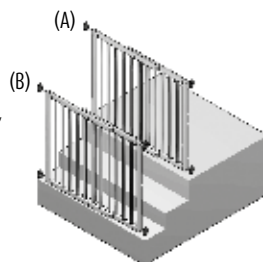

Montaža

PAŽNJA: Uvek otvarajte rešetku daleko od opasnog mesta, da izbegnete opasne situacije! Ovde smer otvaranja treba ograničiti ugradnjom priloženog (m) graničnika. (Koraci 5)

Koraci montaže 1

Postavite delove ogradice (a) i (b) tesno jedan uz drugi, tako da ne postoji prostor između njih, [sl. 1 i 2](#).
Gurnite ih odvojeno taman toliko da rastojanje zadnjeg podupirača rešetke i zida, ili površine vrata iznosi od 30 mm do maksimalno 62 mm. [Sl. 3](#)

Koraci montaže 2

Povežite 2 rešetke (a) i (b) pomoću spojnih zavrtnja (h) i cevka zavrtnjeva (i) gore i dole. [Sl. 4 i 5](#).
Proverite da li su delovi ogradice čvrsto međusobno povezani i vertikalne letvice zajedno sklopljene. Pritegnite jako zavrtnje krstastim šrafčigerom.

Koraci montaže 3

Postavite zavrtnje za podešavanje (d) sa navrtkom na deo ogradice (a) gore i dole. [Sl. 6 i 7](#).
Art. br. 46211: Navrtke (e) gore i dole ubaciti u otvor na poprečne potpore, pre nego što se postavi podešavajući zavrtnj. [Sl. 6 i 7](#).
Postaviti gore i dole šarke (c) na raster rešetke (b). [Sl. 8 i 9](#).
Art. br. 46211: Ubacite navrtke (e) gore i dole na prereze na poprečnim potporama, pre nego što se postavi zavrtnj za pričvršćivanje. [Sl. 8 i 9](#).
Napomena: Konačno podešavanje zavrtnjeva za pričvršćivanje sledi kasnije.

Koraci montaže 4

Montaža šarki

Označite rupe za bušenje na strani šarki pomoću montažnog šablona (o). One su označene oznakom "šarka". [Sl. 17, 18 i 19](#). Prvo se pričvršćuju samo donji delovi šarki (f) pomoću drvenih zavrtnjeva (j). [Sl. 17, 20 i 21](#).
(Kod druge podloge za pričvršćivanje koristite odgovarajuće zavrtnje i tiplove.)

Koraci montaže 5

Montaža strane zatvarača

Rupe zavrtnjeva za stranu zatvarača ucrtajte pomoću montažnih šablona (o). Oni su označeni sa oznakom "kvaka". [Sl. 12, 13 i 14](#).

Montaža graničnika za vrata

Opcionalno se graničnik za vrata (m) može umetnuti bilo levo ili desno. U tu svrhu se graničnik za vrata (m) bočno umetne u zglobne oslonce (k) i (l), [sl. 10 i 11](#), pre nego što se ovaj pričvrsti pomoću drvenih zavrtnjeva (j). [Sl. 15 i 16](#).

Koraci montaže 6

Okažite šarku zavrtnja (c) na dva donja dela šarki (f) ogradice. Sada montirajte gornji deo šarki (g). [Sl. 22 i 23](#). Zavrtnje za podešavanje podesite tako, da se oni mogu dobro uglaviti u zglobne oslonce (k) i (l) gore i dole. [Sl. 24 i 25](#).

Otvorite rešetku Za otvaranje vrata, pritisnite palcem klip zglobnog oslonca B (I) nadole i podignite vrata prema gore iz zglobnih oslonaca. [Sl. 26 i 27.](#)

Zatvorite rešetku Kada se vrata zatvaraju zavrtnji za podešavanje moraju dobro i duboko leći i zglobne oslonce. Za to rešetku pritisnite prema dole bez pritiskanja klipa.

Napomena Redovno proveravajte rešetku na bezbednost pričvršćivanja, stabilnost i funkciju zatvaranja. Ako je potrebno, poboljšajte podešavanje prema navedenim uputstvima za upotrebu.

Dodaci // dostupno kao opcija

StairFlex

Šifra proizvoda: 46906

Informacije Odgovara za sve stezne i rešetke koje se spajaju zavrtnjem. Ona rešava skoro svaki problem pričvršćivanja sa ogradama stepenica. Moguće pričvršćivanje na ograde stepeništa sa okruglim ili kvadratnim podupiračima ograde stepenica.

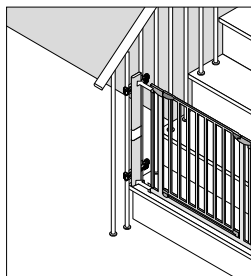

Molimo zadržite dokaz o kupovini, uputstva i broj proizvoda.
Garancijska potraživanja ili potraživanja po osnovu bilo kakvih garancija će se rešavati isključivo sa trgovcem.

PL

Bramka na śruby Basic



Patrz rysunek na odwrotnej stronie!

Lista części

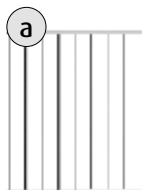

1x Panel ogrodzenia A

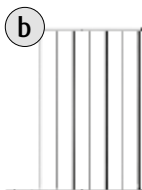

1x Panel ogrodzenia B



2x Bolce zawiasów

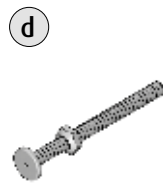

2x Śruba regulacyjna



4x Nakrętka
(tylko dla artykułu o nr. 46211)



2x Część spodnia
zawiasu na dole



2x Część spodnia
zawiasu na górze

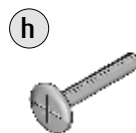

4x Śruba łącząca



4x Tuleja śrubowa



8x Śruba montażowa
do drewna



1x Wspornik przegubu A



1x Wspornik przegubu B



2x Blokada



1x Klucz do śrub



1x Szablon montażowy

potrzebne narzędzia



UWAGA! Z NASTĘPUJĄCĄ INSTRUKCJĄ NALEŻY SIĘ DOKŁADNIE ZAPOZNAĆ I ZA- CHOWAĆ DO PÓŹNIEJSZEGO WGLĄDU!

Informacja produktu Nr art.: 46101

- Materiał: stal
- Tworzywo sztuczne
- Możliwość regulacji szerokości bramki od 68 do 106 cm
- Wysokość zamontowanej bramki: 75 cm
- Bramkę należy manualnie otwierać i zamykać.

Informacja produktu Nr art.: 46211

- Materiał: Pinia (Pinus Pinea, Nowa Zelandia)
- Tworzywo sztuczne
- Możliwość regulacji szerokości bramki od 65,5 do 106 cm
- Wysokość zamontowanej bramki: 78 cm
- Bramkę należy manualnie otwierać i zamykać.

Bramka ochronna zamontowana pomiędzy dwoma czystymi powierzchniami o solidnej konstrukcji, według wymienionych zaleceń zawartych w instrukcji, spełnia normę EN 1930:2011

OSTRZEŻENIE: Nieprawidłowe zamontowanie może być niebezpieczne!

OSTRZEŻENIE: Bramka ochronna dla dzieci z uszkodzeniami lub brakującymi częściami nie może być używana.

OSTRZEŻENIE: Bramka ochronna dla dzieci nie może być przymocowana w oknach.

UWAGA:

- Bramka ochronna przeznaczona jest tylko dla dzieci w wieku do 24 miesięcy.
- Jeśli stwierdzicie, że Wasze dziecko jest w stanie samodzielnie otworzyć bramkę względnie przez nią przejść (indywidualny rozwój dziecka), bramki nie należy stosować.
- Należy się upewnić, że w pobliżu bramki ochronnej nie znajdują się żadne przedmioty, które dziecko mogłoby użyć jako pomocy podczas wdrapywania się na bramkę.
- U starszych dzieci istnieje niebezpieczeństwo przechodzenia nad bramką.
- Również dorośli nie powinny przechodzić nad bramką zabezpieczającą, tylko ją otwierać, aby przejść
- Bramka zabezpieczająca powinna być zawsze zamknięta i zablokowana, otwierać ją wyłącznie, aby przejść
- Starszym dzieciom nie wolno bujać się na drzwiach bramki.
- Po wbudowaniu bramki ochronnej należy ponownie przeczytać instrukcję obsługi, aby się upewnić, że bramka jest prawidłowo ustawiona i zamocowana.
- Bramkę regularnie sprawdzać czy zapewnione jest bezpieczeństwo zamocowania i stabilności. W razie potrzeby poprawić ustawienia według wymienionych zaleceń zawartych w instrukcji obsługi.
- Stosować tylko części zapasowe i akcesoria dostarczone przez producenta.
- Artykuł używać tylko do przeznaczonego dla niego celu i przestrzegać wskazówek bezpieczeństwa..
- W wypadku ukazanych się wad, bramki nie należy stosować.
- Na bramce ochronnej nie mogą być zawieszane zabawki.
- Bramka ochronna przeznaczona jest do użytku domowego.

Bramka ochronna nie jest zabawką. Ona nie zastępuje regularnego obowiązku nadzoru rodzicielskiego!

Reinigung: Do czyszczenia nie należy stosować ostrych środków czystości lub przedmiotów do czyszczenia o szorstkiej powierzchni. Bramkę należy regularnie czyścić wilgotną szmatką z niewielką ilością mydła.

Montaż na schodach

Szczególnie dobrze przystosowana do montażu na górnym zakończeniu schodów, ponieważ można ją wtedy całkowicie otworzyć i nie istnieje niebezpieczeństwo potknięcia się.

(A) Przymocować przy górnym zakończeniu schodów, na podeście nie na stopniu.

(B) Przymocować przy dolnym zakończeniu schodów na najniższym.

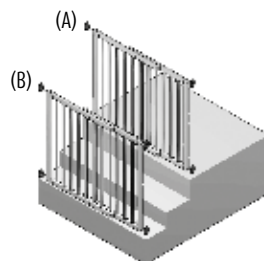

Montaż

UWAGA: Bramkę zawsze otwierać w przeciwną stronę do miejsc zagrożenia, aby unikać niebezpiecznych sytuacji! Należy przy tym ograniczyć kierunek otwierania montując dostarczony stoper (m). (Krok 5)

Krok 1

Panele ogrodzenia (a) i (b) ustawić szczelnie obok siebie, aby pomiędzy panelami nie powstała przerwa, **1 i ilustr. 2.**

Teraz rozsunąć je od siebie tak daleko, aby odległość ostatniego szczebla bramki a ściany albo drzwi była co najmniej 30mm a maksymalnie 62mm. **ilustr. 3**

Krok 2

Połączyć 2 panele ogrodzenia (a) i (b) śrubami łączącymi (h) i tulejami śrubowymi (i) u góry i na dole. **ilustr. 4 i 5.** Sprawdzić czy panele ogrodzenia są mocno ze sobą połączone i zamknąć szczelnie pionową listwę. Śruby dokręcić śrubokrętem krzyżakowym.

Krok 3

Śruby regulacyjne (d) przymocować nakrętką na panelu ogrodzenia (a) u góry i na dole. **ilustr. 6 i 7.**
Art. nr. 46211: Nakrętki (e) wsunąć z góry i z dołu w otwór przy poprzecznym szczeblu zanim śruba regulacyjna zostanie przymocowana. **ilustr. 6 i 7.**

Bolce zawiasów (c) zamocować przy panelu ogrodzenia (b) z góry i dołu. **ilustr. 8 i 9.**

Art. Nr. 46211: Art. nr. 46201: Nakrętki (e) wsunąć z góry i z dołu w otwór przy poprzecznym szczeblu zanim śruba montażowa zostanie przymocowana. **ilustr. 8 i 9.**

Wskazówka: Ustawienia końcowe śrub montażowych następują później.

Krok 4

Montaż bocznych zawiasów

Zaznaczyć otwory do wywiercenia po bokach na zawiasy za pomocą szablonów montażowych (o).

One są oznakowane symbolem "hinge". **ilustr. 17, 18 i 19.** Najpierw zostaną zamocowane tylko dolne części zawiasów (f) za pomocą śrub do drewna (j). **ilustr. 17, 20 i 21.**

(Przy innej powierzchni montażowej zastosować odpowiednie śruby i kołki.)

Krok 5

Montaż strony zamykającej się

Zaznaczyć otwory na śruby dla strony zamykającej się za pomocą szablonu montażowego (o). One są oznakowane symbolem „latch”. **ilustr. 12, 13 i 14.**

Montaż stopera

Opcjonalnie stoper (m) może zostać zamontowany po lewej lub prawej stronie. W tym celu należy wsunąć blokadę (m) z boku wspornika przegubu (k) i (l), **ilustr. 10 i 11**, zanim ten za pomocą śrub do drewna (j) zostanie zamocowany. **ilustr. 15 i 16.**

Krok 6

Przy drzwiach zamocowane bolce zawiasów (c) zawiesić na dolnych częściach zawiasów (f). Teraz górne części zawiasów (g) zamontować. **ilustr. 22 i 23.** Śruby regulacyjne tak ustawić, aby te w wsporniku przegubu (a) i (b) mogły dobrze zaskoczyć z góry i dołu. **ilustr. 24 i 25.**

- Otwieranie
bramki Aby otworzyć drzwi należy kciukiem nacisnąć w dół zatrzask wspornika przegubu B (I) i podnieść drzwi do góry ze wspornika przegubu. **Ilustr. 26 i 27.**
- Zamykanie
bramki Podczas zamykania drzwi śruby regulacyjne muszą znajdować się dobrze i głęboko we wsporniku przegubu. W tym celu nacisnąć brankę w dół bez naciskania w dół zatrzasku.
- Wskazówka** Należy regularnie sprawdzać czy bramka jest zamocowana, dopasowana i czy działa funkcja jej zamknięcia. W razie potrzeby poprawić ustawienia według wymienionych zaleceń zawartych w instrukcji obsługi.

Dodatki // opcjonalnie dostępne

StairFlex

Nr art.: 46906

-
- informacja Pasuje do wszystkich bramek rozporowych i na śruby. Rozwiązuje prawie wszystkie problemy z balustradami schodów. Umożliwia zamocowanie na zaokrąglonych lub kanciastych balustradach.

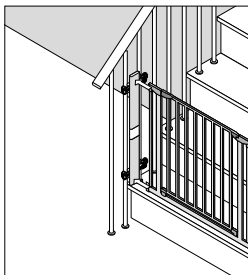

Proszę przechować dowód zakupu, instrukcję obsługi i numer artykułu. Prawa gwarancyjne lub roszczenia płynące z gwarancji należy omawiać wyłącznie ze sprzedającym.

CZ Šroubovaná mříž Basic



Viz obr. na obalu!

Seznam dílů

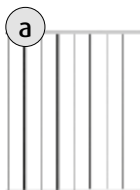

1x Mříž A

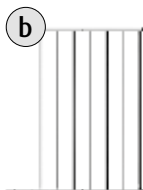

1x Mříž B



2x Čep pantu

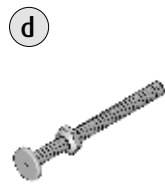

2x Nastavovací šrouby



4x Matka
(jen pro artikl č. 46211)



2x Spodní díl pantu dole



2x Spodní díl pantu nahoře

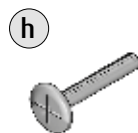

4x Spojovací šroub

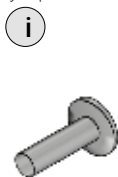

4x Šroubové pouzdro



8x Šroub do dřeva



1x Kloubová podpora A



1x Kloubová podpora B



2x Zarážka



1x Šroubovák



1x Montážní šablona

potřebné nástříd



DŮLEŽITÉ! NÁSLEDUJÍCÍ NÁVODY PEČLIVĚ PŘEČÍST A PRO POZDĚJŠÍ POUŽITÍ USCHOVAT!

Informace k výrobku artikl č. 46101

- Materiál: ocel
- Umělá hmota
- Variabilně nastavitelná šířka mříže 68 – 106 cm
- Výška smontované: 75 cm
- Mříž se otvírá a zavírá manuálně.

Informace k výrobku artikl č. 46211

- Materiál: Pinie (Pinus Pinea, Nový Zéland)
- Umělá hmota
- Variabilně nastavitelná šířka mříže 65,5 – 106 cm
- Výška smontované: 78 cm
- Mříž se otvírá a zavírá manuálně.

Jestliže je ochranná mříž montována mezi dvěma povrchy s pevnou strukturou, a podle návodu, odpovídá to požadavkům směrnice EN 1930:2011

VAROVÁNÍ: Chybná montáž může být nebezpečná.

VAROVÁNÍ: Poškozená dětská ochranná mříž anebo po ztrátě jednotlivých dílů se nesmí dále používat.

VAROVÁNÍ: Dětská ochranná mříž se nesmí montovat na okna.

POZOR:

- Ochranná mříž je vhodná je pro děti do stáří 24 měsíců.
- Jestliže zjistíte, že je Vaše dítě schopné samostatně mříž otevřít anebo ji přelézt (individuální vývoj dítěte), potom mříž dále nepoužívejte.
- Zajistěte, aby se v blízkosti mříže nenacházely žádné předměty, které by mohlo Vaše dítě použít jako pomůcku k přeлезení.
- U starších dětí hrozí nebezpečí přeлезení.
- Ani dospělé osoby nemají mříž přelézati, ale vždy otevřít dvířka
- Mříž má být vždy zavřená a zajištěná, otevírat se má jen při procházení
- Starší děti se nesmí na mříži houpat.
- Prosíme, přečtete si po postavení ochranné mříže ještě jednou návod k použití, aby jste se ujistili, že jste ji postavili a připevnili správně.
- Je třeba pravidelně kontrolovat bezpečnost a stabilitu mříže. V případě potřeby opravit její seřízení podle pokynů v návodu k použití.
- Smí se používat jen náhradní díly a příslušenství dodané výrobcem.
- Používejte artikl jen ke stanovenému účelu a dbejte na bezpečnostní upozornění.
- Při náznacích závad mříž dále nepoužívejte.
- Na mříž se nesmí všeset žádné hračky.
- Ochranná mříž je určena jen pro domácí použití.

Ochranná mříž není hračka. Nenahrazuje povinnost dospělých osob řádně dohlížet na děti!

Čištění: Nepoužívejte na čištění žádné ostré nebo drhnoucí pomůcky. Čištěte ochrannou mříž pravidelně vlhkým hadrem a menším množstvím mýdlové vody.

Montáž na schody

Obzvláště vhodná pro montáž na horním konci schodiště, protože se dá úplně otevřít a není zde překážka k zakopnutí.

(A) Montovat na horní konec schodiště nemontovat na jeden schod.

(B) Na dolním konci schodiště montovat na nejnižší schod.

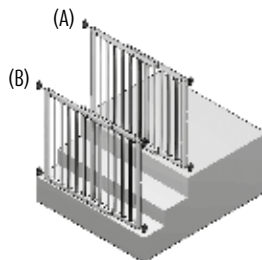

Montáž

POZOR: Dbejte vždy na otevírání mříže směrem od nebezpečného místa, aby jste zabránili nebezpečným situacím! Zde musí být směr otevírání vymezen vestavbou (m) přiložené zářáčky. (Krok 5)

- _____ **Krok 1** Přiložte mříže (a) a (b) tak těsně k sobě, aby nebyla mezi nimi žádná mezera - **obr. 1 a obr. 2**. Nyní je roztáhněte tak daleko od sebe, až je odstup mezi poslední příčkou mříže a stěnou - nebo plochou dveří nejméně 30 mm a maximálně 62 cm. **Obr. 3**
- _____ **Krok 2** Spojte 2 mříže (a) a (b) nahoře a dole spojovacími šrouby (h) a šroubovými pouzdry (i). **Obr. 4 a 5**. Zkontrolujte, jestli jsou mříže spolu pevně spojené a jestli svislé lišty licují. Utáhněte pevné šrouby křížovým šroubovákem.
- _____ **Krok 3** Připevnit nastavovací šrouby (d) s matkou nahoře a dole na mříži (a). **Obr. 6 a 7**.
Artikl č. 46211: Než se připevní nastavovací šroub nejdříve nasunout matky (e) nahoře a dole do vybraní příčky. **Obr. 6 a 7**.
Čep pantu (c) připevnit nahoře a dole na mříž (b). **Obr. 8 a 9**.
Artikl č. 46211: Nasunout matky (e) nahoře a dole do vybraní příčky, než se namontuje připevňovací šroub. **Obr. 8 a 9**.
Upozornění: Konečné nastavení připevňovacích šroubů se provádí později.
- _____ **Krok 4** Naznačte si místa pro vrtání otvorů na straně s panty pomocí montážní šablony (o). Na šabloně jsou označené jako "hinge". **Obr. 17, 18 a 19**. Nejdříve se připevňují jen dolní díly pantu (f) pomocí šroubů do dřeva (j). **Obr. 17, 20 a 21**.
(Pro jinou stěnu použijte vhodné šrouby a hmoždinky)
- _____ **Krok 5** Naznačit otvory na straně zavírání pomocí montážní šablony (o). Na šabloně jsou označené jako „latch“. **Obr. 12, 13 a 14**.
Opcionálně je možné namontovat zářáčku vlevo nebo vpravo. K tomu zavést zářáčku (m) ze strany do kloubové podpěry (b), **obr. 10 a 11**, ještě před jejím připevněním šrouby do dřeva (j). **Obr. 15 a 16**.
- _____ **Krok 6** Zavěsit čepy pantů (c) připevněné na dvířkách na dva spodní díly pantů (f). Nyní namontovat horní díly pantů (g). Obr. 22 a 23. Nastavit nastavovací šrouby tak, aby kloubové podpěry (a) a (b) nahoře a dole dobře zaskočily. **Obr. 24 a 25**.

Otevírání mříže Pro otevření dveří stlačte palcem klip kloubové podpěry (I) směrem dolů a nadzdvihněte dvířka z kloubové podpěry. **Obr. 26 a 27.**

Zavírání mříže Při zavírání dveří musí nastavovací šrouby dobře a hluboko zapadnout do kloubových podpěr. Za tímto účelem zatlačte mříž směrem dolů bez stlačení klipu.

Upozornění Należy regularnie sprawdzać czy bramka jest zamocowana, dopasowana i czy działa funkcja jej zamknięcia. W razie potrzeby poprawić ustawienia według wymienionych zaleceń zawartych w instrukcji obsługi.

Příslušenství // podle voby k dostání

StairFlex

Artikl č. 46906

informace Vhodné pro všechny upínací a šroubované mříže. Řeší všechny problémy při montáži na schodištové zábradlí. Montáž na kulaté nebo hranaté příčky zábradlí možná.

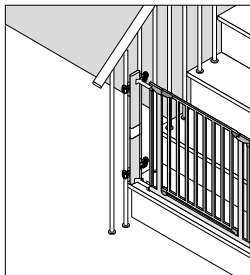

Uschovejte si pokladní stvrzenku a číslo artiklu. Nároky z ručení nebo nároky z příslušené záruky se dojednávají jen s příslušným obchodníkem.



reer GmbH
Muehlstr. 41 • 71229 Leonberg • Germany
www.reer.de

Rev. 030216

